



Volets THIEBAUT
L'EMBELLISSEUR DES FAÇADES



Volets / Girasols
battants & coulissants



BVCert. 6149620

ALU

ISOLÉ / EXTRUDÉ / ÉVOLUTION

Volets / Girasols battants & coulissants



Volets Thiebaut

**SPÉCIALISTE DEPUIS 50 ANS DU
VOLET POUR L'HABITAT INDIVIDUEL ET
COLLECTIF, VOLETS THIEBAUT EST L'UN
DES SEULS FABRICANTS EUROPÉENS
À PROPOSER UNE GAMME COMPLÈTE
DE VOLETS BATTANTS ET COULISSANTS
EN BOIS, PVC, ALU ET ALU ISOLÉ.**

www.volets-thiebaut.com

Retrouvez-nous sur 



BVCert. 6149620

Le label Origine France Garantie délivré par l'association Profrance, un organisme officiel et indépendant, certifie aux clients de l'entreprise Thiebaut Industrie :

- > **que les produits prennent leurs caractéristiques essentielles en France,**
- > **qu'au moins 50% du prix de revient unitaire est français.**

Ainsi, en achetant des produits Thiebaut, les clients contribuent à l'activité industrielle française. Le label valorise le savoir-faire des sites de production de Dommartin-sur-Vraine (Vosges) et de Vieux-Thann (Alsace).



Coupe d'onglet aux 4 angles

ENVIRONNEMENT

L'aluminium se recycle à l'infini, sans perdre de ses qualités. Son recyclage exige seulement 5% de l'énergie nécessaire à son extraction primaire. Particulièrement léger, son transport a donc un impact réduit sur l'environnement.

SOLIDITÉ

Tous nos profilés de volets ont été rigoureusement testés pour vous garantir un maximum de solidité. Notre quincaillerie, tout en aluminium, vous assure longévité et tranquillité.

SÉCURITÉ

Nos volets ont été spécialement étudiés pour résister aux changements climatiques et atmosphériques. Nos cadres sont réalisés par assemblage mécanique, nos volets aluminium extrudé et Évolution, quant à eux, voient leurs frises clipsées entre elles, un contour collé avec des équerres de renfort dans les angles vient ensuite terminer la construction. Pour l'aluminium isolé, chaque volet est composé de parements en tôle d'aluminium laqué associés à une âme en polystyrène extrudé.



SUR-MESURE

Tous nos volets sont fabriqués sur mesure.

EXPÉRIENCE

Plus de 50 ans d'expérience dans la fabrication de volets.

ESTHÉTISME

Le volet est l'élément décoratif principal de votre maison. Le vaste choix de modèles que nous proposons vous permettra un choix selon vos goûts, votre budget et le caractère de votre maison.



Certification PEFC sur nos approvisionnements en Red Cedar, pour les modèles medley. Consultez l'ensemble de nos conditions et nos certificats sur notre site : www.volets-thiebaut.com

Sur le Red Cedar une finition par saturation est dorénavant possible sur demande, 4 teintes au choix : chêne clair, ébène, gris ou rouge basque.

SOMMAIRE



Volets & Girasols battants	5
Volets aluminium isolé	6-7
Volets aluminium extrudé	8-10
Volets et Girasols medley bois	11
Volets aluminium Évolution	12-13
Quincaillerie	14-15
Précadre Flexup	16
Motorisation et domotique	17-18

Volets & Girasols coulissants	19
Volets aluminium extrudé	20
Volets medley bois	21
Girasols alu & medley bois	22
Accessoires	23
Quincaillerie	24-25
Motorisation	26

Coloris	27
----------------------	----



Volets / Girasols **battants**

ESTHÉTIQUE

Vaste assortiment de modèles, de couleurs et de finitions

RÉSISTANT

Aux variations climatiques et atmosphériques

ADAPTABLE

Nombreuses options de ferrage disponibles pour un ajustement parfait du volet dans la baie

Volets battants ALU ISOLÉ



Cintré Droit

Panneau isolé

27 mm

$\Delta R = 0,26 \text{ m}^2 \cdot \text{K/W}$

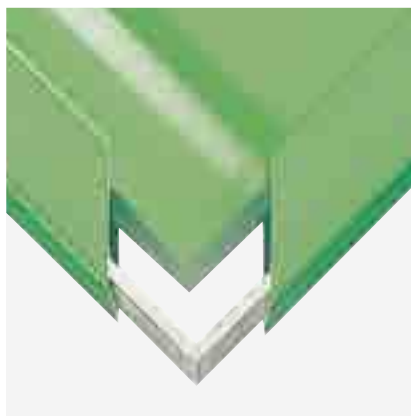

Renfort par équerre
aluminium



Embout de barre
sans vis apparente

5 teintes RAL fine textured* en standard
et 1 ton bois chêne doré, d'autres coloris en option
(voir p. 27 ou sur www.volets-thiebaut.com)

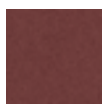

3004

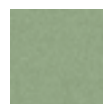

6021

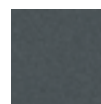

7016



8014



9010



Chêne
doré

*fine textured : texture fine





Coupe d'onglet



BARRES ET ÉCHARPES

A

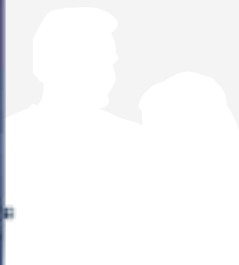

Pentures droites à bout festonné, standard, laquées à la couleur du volet en option

BARRES SEULES

B



CINTRÉ

C



Dans le cas de gonds existants, pentures 2.0 en option

PENTURES ET CONTRE PENTURES

Possibilité de frises horizontales (recto verso identiques)

D

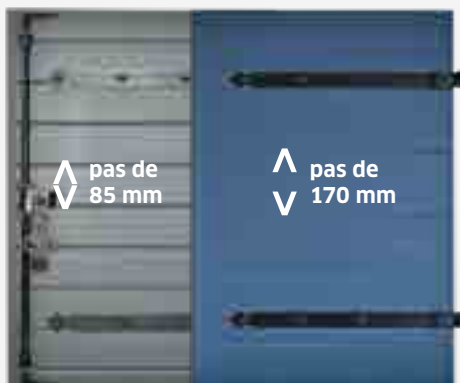

pas de 85 mm

pas de 170 mm

Dans le cas de gonds existants, pentures 2.0 en option

Volets battants ALU EXTRUDÉ



Cintré Droit

Modèles pleins 29 mm

Épaisseur d'extrusion
1,5 mm

Frise creuse 79 mm



Un **profil listeau** est disponible **en option** (sauf sur gonds existants et sans feuillures de maçonnerie) sur tous nos modèles de volets alu extrudé. Il corrige les éventuels défauts d'aplomb du tableau et **permet d'augmenter l'occultation et l'isolation du volet.**



Tous nos volets **alu extrudé** sont laqués selon les normes **Qualicoat** et **Qualimarine** pour les couleurs, **Qualidéco** pour les tons bois.

BARRES ET ÉCHARPES



Pentures droites à bout festonné, standard

BARRES SEULES



Dans le cas de gonds existants, pentures 2.0 en option

PENTURES ET CONTRE PENTURES



Dans le cas de gonds existants, pentures 2.0 en option

Cadres persiennés 33 mm

Épaisseur d'extrusion
1,3 mm

Largeur du montant
75 mm



Avec
projection à
la niçoise

Profil listeau
disponible **en option**.



Droit



Lames 48 x 6 mm



Droit



Lames 50 x 6 mm



Cintré



Droit



Lames 50 x 20 mm

Volets battants ALU EXTRUDÉ

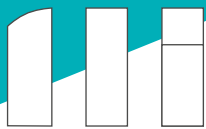

Cintré Droit 1/3
2/3

Cadres persiennés 33 mm

Épaisseur panneau
et frise 12 mm



Jouez avec la lumière en orientant comme vous le souhaitez les lames de vos volets grâce à un bouton. La quincaillerie peut être noire ou blanche.

Profil listeau
disponible **en option**.

Tous nos volets **alu extrudé** sont laqués selon les normes **Qualicoat** et **Qualimarine** pour les couleurs, **Qualidéco** pour les tons bois.

LAMES AJOURÉES ORIENTABLES



Lames 69 x 10 mm

VARIANTES PANNEAUX LISSES OU FRISES



De gauche à droite :

1/3 lames
2/3 panneau lisse

1/3 lames
2/3 frises verticales

1/3 lames
2/3 frises horizontales

1/3 panneau
1/3 lames contrevent
1/3 panneau

CINTRÉS



Cintrés dessus/dessous
avec traverse haute.

Pour les lames
américaines, françaises
ou orientables,
remplissage de la partie
cintrée en contrevent :
tôle ou frise.

Volets battants & Girasols MEDLEY BOIS



Droit

Cadres 33 mm



Sur le Red Cedar une finition par saturation est disponible sur demande, 4 teintes au choix : chêne clair, ébène, gris ou rouge basque.



Les Girasols, alternative au brise-soleil ou autres volets sont des atouts pour filtrer les apports lumineux dans une pièce ou sur un balcon. Constitués d'un cadre alu et de lames ajourées, ils sont assemblés mécaniquement.

Les volets et Girasols medley bois possèdent des cadres issus de profilés aluminium rigoureusement testés qui leur confèrent un maximum de solidité. Ils se déclinent au choix dans de nombreux coloris RAL.



Red Cedar

Les lames sont en bois Red Cedar. Ce bois imputrescible originaire du Canada, est un matériau naturel qui peut avoir des nuances du brun jaune clair au brun chocolat en passant par le brun rose. Il se patine en vieillissant pour revêtir une jolie couleur argentée.

FRISES JOINTIVES



Frises horizontales ou frises verticales 85 x 15 mm

GIRASOLS

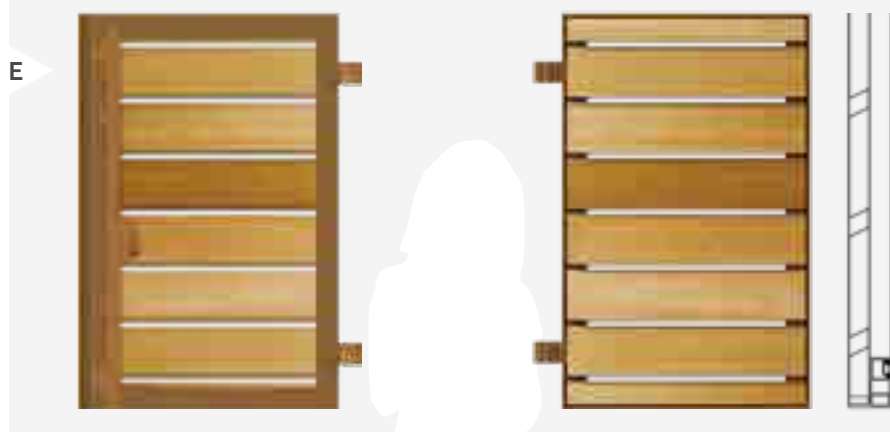

Lames 90 x 15 mm



Espagnolette plate en standard

Volets battants ALU ÉVOLUTION



Cintré Droit

Modèles pleins 29 mm

Épaisseur d'extrusion 1,8 mm

Frise creuse 79 mm

$\Delta R = 0,27 \text{ m}^2.\text{K}/\text{W}$

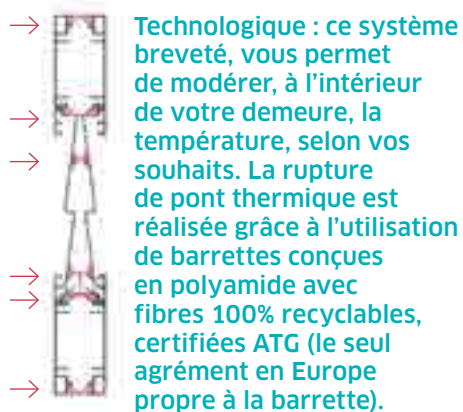

Un **profil listeau** est disponible **en option** (sauf sur gonds existants et sans feuillures de maçonnerie) sur nos modèles de volets alu Évolution pleins. Il corrige les éventuels défauts d'aplomb du tableau et **permet d'augmenter l'occultation et l'isolation du volet.**



BARRES ET ÉCHARPES



Dans le cas de gonds existants, pentures 2.0 en option

BARRES SEULES



Pentures droites à bout festonné, standard, laquées à la couleur du volet en option

PENTURES ET CONTRE PENTURES



Dans le cas de gonds existants, pentures 2.0, laquées à la couleur du volet en option



Droit

Cadres persiennés 33 mm

Épaisseur d'extrusion
1,8 mm

Épaisseur panneau
24 mm

$\Delta R = 0,28 \text{ m}^2.K/W$



Lames 50 x 20 mm

Tous nos volets **alu extrudé** sont laqués selon les normes **Qualicoat** et **Qualimarine** pour les couleurs, **Qualidéco** pour les tons bois.



Assemblage sur cadre monobloc pour plus de rigidité avec un aspect pare-close

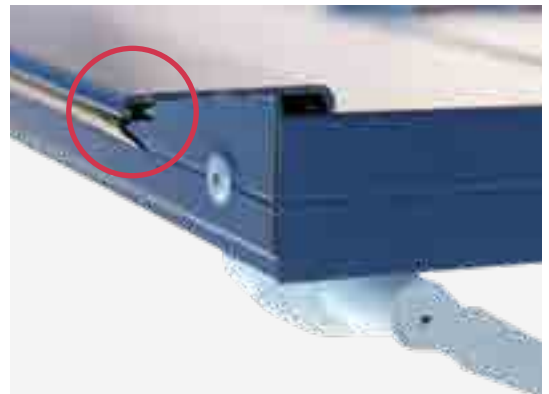

Le couvre-joint équipé d'un joint d'étanchéité rend la fermeture du volet plus hermétique, renforce l'obscurité entre les 2 vantaux et permet d'éviter les rayures lors des manipulations.

LAMES JOINTIVES CONTREVENT

D



Cadre contrevent



Cadre 1/3 contrevent
2/3 tôle



Cadre 1/3 contrevent
1/3 tôle - 1/3 contrevent



VARIANTES ET MIXTES COULEURS

E



Cadre remplissage tôle



Cadre tôle
2 traverses



Cadre 1/3 tôle
1/3 contrevent
1/3 tôle



En toute sécurité



Barre de sécurité alu

Disponible en option en blanc ou noir, indémontable de l'extérieur, renforce la sûreté des volets



Espagnolette classique

Poignée en aluminium avec son support fléau en standard



Espagnolette plate alu

En standard uniquement sur les modèles medley



Espagnolette Empreinte

Poignée en aluminium avec son support fléau en option, disponible en noir et blanc

Serrure 3 points carénée



Le couvre-joint équipé d'un joint d'étanchéité rend la fermeture du volet plus hermétique, renforce l'obscurité entre les 2 vantaux et permet d'éviter les rayures lors des manipulations.



Embout d'espagnolette aluminium

Système SDO

Sécurisant : il évite ou supprime la butée qui constitue un obstacle sur le seuil.
Anti-corrosion : réalisé en aluminium et en composite, il est inaltérable.
Polyvalent : adaptable sur toutes les espagnolettes, sauf espagnolette plate alu.



Pose expresse sur gonds existants



Stopbox (tirette en option)

Ergonomique et d'une grande robustesse, l'arrêt à paillette automatique Stopbox permet l'ouverture du volet et son rappel en un seul mouvement. Le système de tirage à distance évite de se pencher à l'extérieur et facilite l'ouverture des vantaux.

POUR VOLETS PLEINS

Penture 2.0

Système de fixation pour une pose ajustée sur des gonds existants. Réglages verticaux et horizontaux. Disponible en noir, blanc ou couleurs laquées (sur demande).

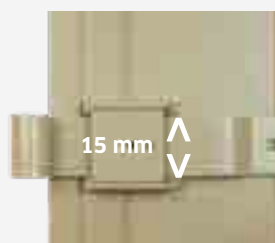

Course verticale



Course horizontale

POUR VOLETS PERSIENNÉS

Penture Easy

Ajustable en hauteur et en largeur. Possibilité de conserver les anciens gonds. Disponible en noir, blanc ou laqué (sur demande).



Contre-plaque

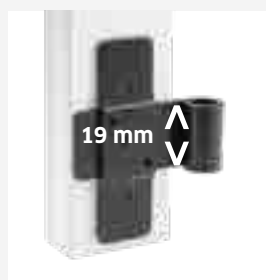

Course verticale



Course horizontale

Système Réno

Équerre ajustable en hauteur et en largeur. Possibilité de conserver les anciens gonds. Disponible en noir, blanc ou laqué (sur demande).

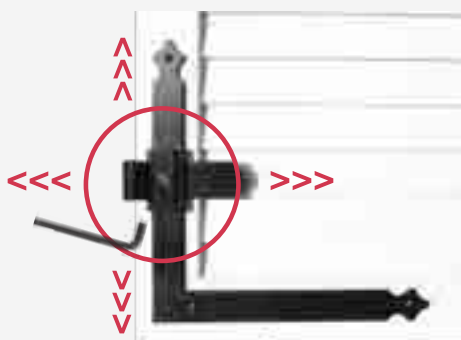

Volets battants PRÉCADRE



Droit

Flexup

FACILITÉ | ESTHÉTISME | PRATIQUE

Pour des ouvertures pas toujours d'aplomb, le précadre Flexup est la solution ! Il est proposé avec 3 ou 4 côtés prêts à monter.

Entièrement en alu, le précadre Flexup est disponible dans plus de 100 teintes RAL fine textured* et 4 tons bois lorsqu'il est combiné à des volets en aluminium extrudé et 1 ton bois lorsqu'il est associé à des volets alu solé.

Suppression du temps de réglage et de mise en œuvre des points de fixation. Découvrez la facilité de pose sur www.volets-thiebaud.com



Nœuds adaptables
latéralement et verticalement, 5 mm de plage

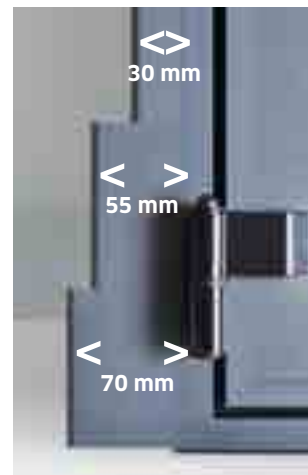

Dissimulation
des anciens gonds
3 ailes de recouvrement disponibles



Butée modulable
horizontalement et en compression



Occultation renforcée
et performances thermiques améliorées grâce à la présence d'une feuillure et de son joint d'étanchéité

Possibilité de montage 1 à 4 vantaux

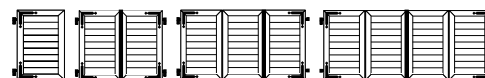

*fine textured : texture fine

Flexup motorisé

En option : motorisation intégrée dans la traverse, 150 mm de profondeur du tableau suffisent.

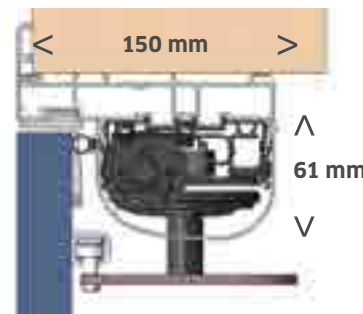

Volets battants MOTORISATION



Cintré Droit

FACILITÉ | DESIGN | AUTONOMIE
SÉCURITÉ | ÉCONOMIE
VIE PROLONGÉE | CONFORT

Garantie 5 ans sur les pièces
 et 3 ans sur la batterie



Choix de commande Telis ou Smoove

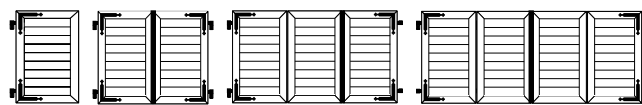

Possibilité de motoriser 1 à 4 vantaux

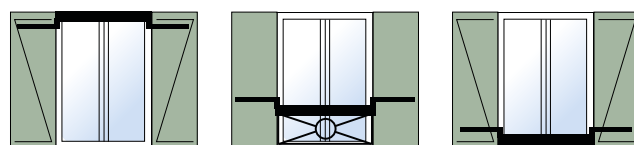

Pose sous linteau, pose latérale (nous consulter) ou basse

MOzaïc



Personnalisable et adaptable
sur tous nos produits volets
et persiennes

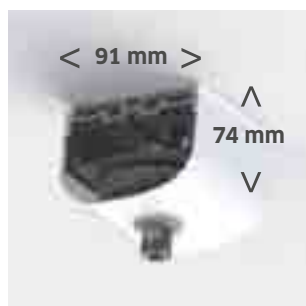

Dimensions du capot

2 teintes stockées finition satinée
et 1 ton bois pour le capot



1015

9016

Chêne
doré

2 teintes stockées, finition satinée,
pour les bras et glissières



9016

9005



D'autres choix de coloris RAL, finition fine textured*,
sont disponibles sur demande en plus-value,
voir notre offre sur www.volets-thiebaut.com

Yslo sur mesure^{RTS}



Personnalisable et adaptable
sur tous nos produits volets
et persiennes

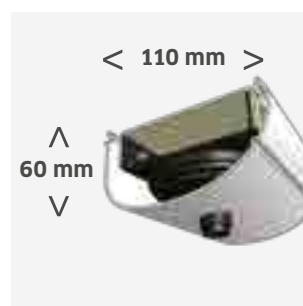

Dimensions du capot

5 teintes stockées finition satinée
pour le capot



7016

3004

8014

1015

9016

2 teintes stockées, finition satinée,
pour les bras et glissières



9016

9005

Volets battants MOTORISATION



Droit

Yslo Flex^{RTS}



Adaptable sur volets et persiennes
(sous conditions, consultez votre revendeur)



Personnalisable et adaptable sur
tous nos produits volets et persiennes

Box TaHoma[®]

Élément central de la domotique, la box Tahoma communique par radio avec l'ensemble de vos équipements compatibles. Elle permet de centraliser, commander et gérer votre maison depuis un smartphone, une tablette ou un ordinateur connectés à internet.

iPhone, iPad, App store sont des marques déposées par Apple Inc.

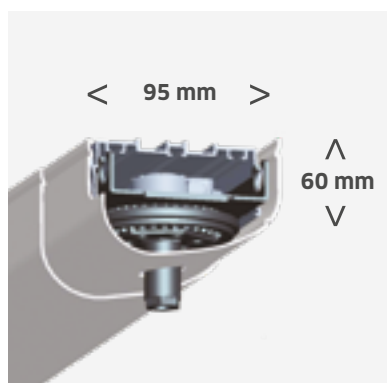

Dimensions du capot

Possibilité de motoriser
1 ou 2 vantaux

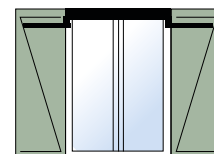
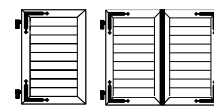

Pose sous linteau

2 teintes stockées, finition satinée, pour le capot



8014



9016

1 teinte stockée, finition satinée, pour les bras et glissières



9005



Commande Smooove



Volets / Girasols **coulissants**

CONTEMPORAIN

Sublime votre façade grâce
au vaste choix de coloris

SUR-MESURE

S'adapte à de petites ou
très grandes ouvertures
hors ou sur baie

MODULABLE

Large choix de
quincaillerie en
fonction de vos
configurations

Volets coulissants ALU EXTRUDÉ



Droit

Cadres persiennés 33 mm

Épaisseur d'extrusion
1,3 mm



Jouez avec les couleurs :
choisissez un ton pour
le cadre et un autre
pour le remplissage.

Tous nos volets **alu extrudés** sont laqués selon les normes **Qualicoat** et **Qualimarine** pour les couleurs, **Qualidéco** pour les tons bois.

LAMES AJOURÉES À L'AMÉRICAINNE

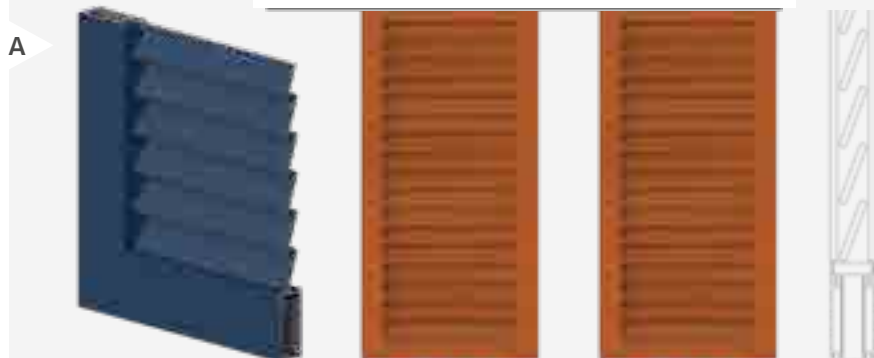

Lames 68 x 10 mm

LAMES AJOURÉES À LA FRANÇAISE



Lames 50 x 6 mm

LAMES JOINTIVES CONTREVENT



Lames 50 x 20 mm

Volets coulissants MEDLEY BOIS



Droit

Cadres 33 mm

Les volets medley bois possèdent des cadres issus de profilés aluminium rigoureusement testés qui leur confèrent un maximum de solidité.



Red Cedar

Les frises sont en bois Red Cedar. Ce bois imputrescible originaire du

Canada, est un matériau naturel qui peut avoir des nuances du brun jaune clair au brun chocolat en passant par le brun rose. Il se patine en vieillissant pour revêtir une jolie couleur argentée.

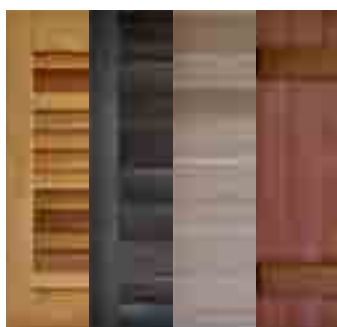

Sur le Red Cedar une finition par saturation est disponible sur demande, 4 teintes au choix : chêne clair, ébène, gris ou rouge basque.

FRISES JOINTIVES



Frises horizontales 85 x 15 mm



Frises verticales 85 x 15 mm

Girasols coulissants



Droit

Cadres 33 mm

Épaisseur d'extrusion
1,3 mm

Les Girasols, alternative au brise-soleil ou autres volets sont des atouts pour filtrer les apports lumineux dans une pièce ou sur un balcon. Constitués d'un cadre alu et de lames ajourées, ils sont assemblés mécaniquement.



LAMES ALUMINIUM



Lames inclinées 68 x 10 mm



Lames droites 68 x 10 mm

MEDLEY BOIS

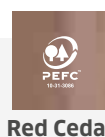

Lames 90 x 15 mm

Volets coulissants ACCESSOIRES

SYSTÈME DE MANŒUVRE



Poignée cuvette

Métallique noire, blanche ou multi-ral. Cette poignée qualitative, plus ergonomique, vous permet une prise en main confortable.

SYSTÈMES DE FERMETURE



Serrure mentonnet

Sur persienne alu, hors medley manœuvrable de l'intérieur ou de l'intérieur / extérieur.



Verrou de box

Noir, blanc ou multi-ral, pour une intégration réussie sur la maçonnerie, sur persienne alu et medley.

3 MOTIFS DE DÉCOUPES

Les motifs de découpes se réalisent uniquement sur les volets avec une variante de panneau lisse et frise verticale ou horizontale.

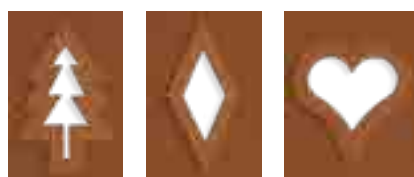

Sapin

Losange

Cœur

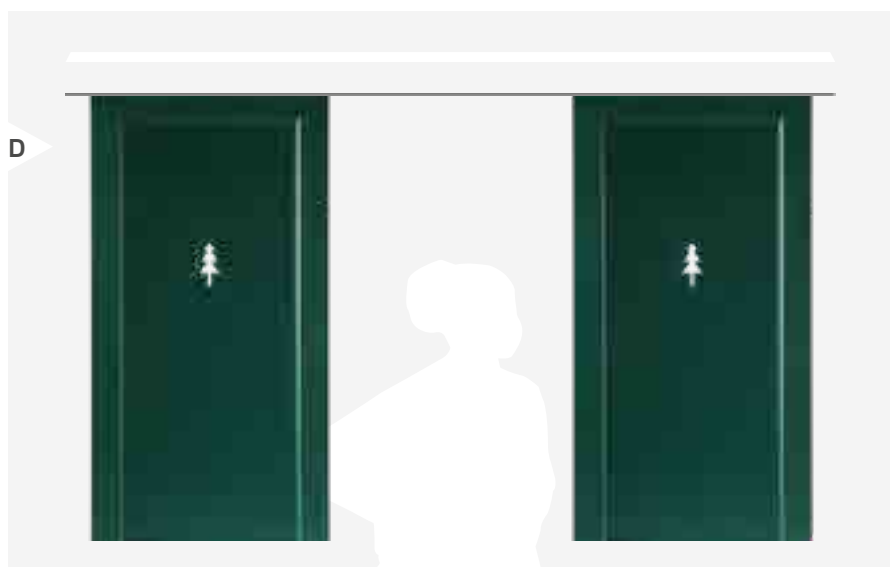

Volets coulissants QUINCAILLERIE



Droit



Rails hauts disponibles en 1 ou 2 rails 1 à 4 vantaux

EN FAÇADE*

Gamme Initiale

Capot

Rail en
aluminium



Structure flexible et ajustable
Ergonomique et confortable
d'utilisation
Capot alu laqué (RAL ou tons bois)

*Uniquement pour alu extrudé et medley

Gamme Pro Alu

Capot ou
bandeau

Rail en
aluminium



Ergonomique et confortable d'utilisation.
1 rail / 1 vantail ou 1 rail / 2 vantaux
refoulement opposé.
Capot ou bandeau aluminium :
> alu laqué (RAL ou tons bois)
> alu anodisé

SOUS LINTEAU

Bandeau

Rail en
aluminium



Ergonomique et confort d'utilisation
Bandeau aluminium :
> alu laqué (RAL ou tons bois)
> alu anodisé

Tous nos **cache-rails** aluminium laqués ou tons bois répondent au label **Qualimarine** pour les couleurs et **Qualidéco** pour les tons bois.

Guidage souple, sans vibration grâce à un bridage du jeu entre patins à ailettes et rail



Guidage souple grâce à un bridage du jeu entre patin monobloc et rail



Systemes de guidage bas

disponibles pour tous types de vantaux

AVEC TABLETTE

Le support tablette s'adapte à la pente de celle-ci

Support inox disponible en brut, blanc ou multi-RAL

Patins à ailettes polyamides blancs



Guidage ponctuel

Intégration discrète des points de guidage sur la tablette de fenêtre

fenêtres avec tablette

SUR BALCON

Rail en alu anodisé

Patins monoblocs gris

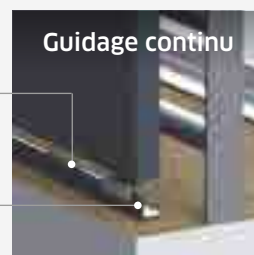

Guidage continu

EN FAÇADE

Un équilibre graphique de la façade

Support équerre inox disponible en brut, blanc ou multi-RAL

Rail alu

Patins à ailettes polyamides blancs

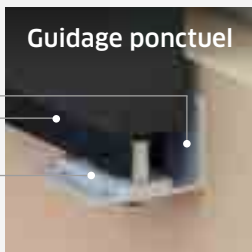

Guidage ponctuel

OU



Guidage continu

Intégration discrète des points de guidage

Patins monoblocs gris

Rail alu laqué multi-RAL

fenêtres sans tablette

SUR SUPPORT

Discrétion des points de guidage de par leur taille réduite et leur nombre limité

Rail alu

Patins à ailettes polyamides blancs



Guidage ponctuel

OU



Guidage continu

Le rail alu encastré dans le sol libère la baie de tous les obstacles

Patins à ailettes polyamides blancs

Rail alu

porte-fenêtres terrasse

Volets coulissants MOTORISATION



Droit

FACILITÉ | DESIGN
SÉCURITÉ | CONFORT

 **Garantie 5 ans
pour le moteur**



Bandeau (alu laqué ou tons bois selon label Qualimarine et Qualidéco) allongé pour dissimuler la motorisation



Maniement des fermetures via une télécommande sans fil, murale. Possibilité sur demande :
> d'une compatibilité Somfy RTS
> de centralisation, pilotage à distance via Tahoma par exemple.



L'ensemble des rails hauts peuvent être configurés en rail filant entre les baies d'une même façade sur demande.



Ouvrez ou fermez vos volets coulissants sans sortir, alimentation 230 V



Pose en façade avec guidage rail haut modèle initial 1 ou 2 voies ou sous linteau



Possibilité de motoriser 1 à 2 vantaux, 3 et 4 vantaux sur demande

COLORIS

POUR LES GAMMES ALU EXTRUDÉ,
ÉVOLUTION ET LE CADRE FLEXUP :

plus de 100 teintes RAL
fine textured* et 4 tons bois (par
sublimation pour une meilleure
durabilité) en option.

Parce que le volet est
un élément majeur du design
extérieur de la maison.

Parce que le choix de
la couleur est une étape
passionnante de la création
du style de la maison.

Au choix plus de 100 teintes
fine textured* pour trouver
l'ambiance qui vous correspond.

POUR LA GAMME ALU ISOLÉ :

5 teintes RAL fine textured* en
standard et 1 ton bois chêne doré
(par sublimation pour une meilleure
durabilité).

Et plus de 100 teintes RAL fine
textured* en option.

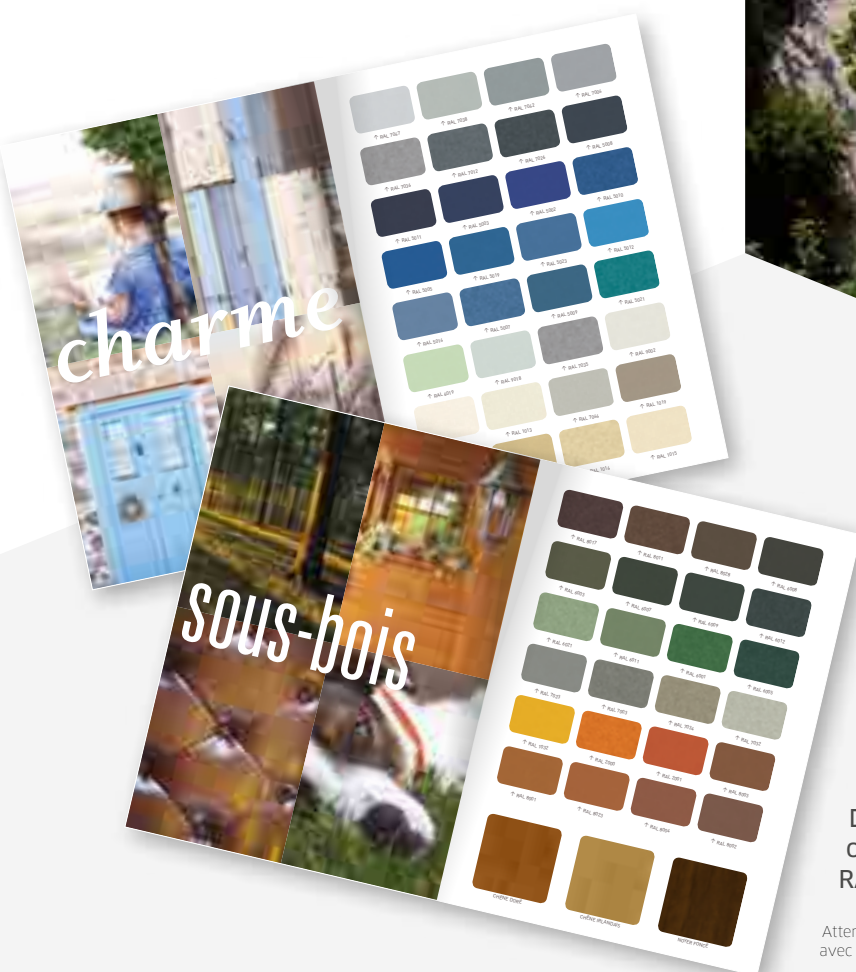

Tous nos **volets alu extrudé** sont
laqués selon les normes **Qualicoat**
et **Qualimarine** pour les couleurs,
Qualidéco pour les tons bois. Finition fine
textured* (supprime les reflets brillants
et facilite l'entretien de vos volets).

Demandez **notre nuancier Styles & couleurs**
ou consultez notre offre complète de couleurs
RAL sur www.volets-thiebaut.com.

Attention, les techniques d'impression sur papier ne peuvent reproduire
avec exactitude l'aspect des peintures sur l'aluminium.

*fine textured : texture fine

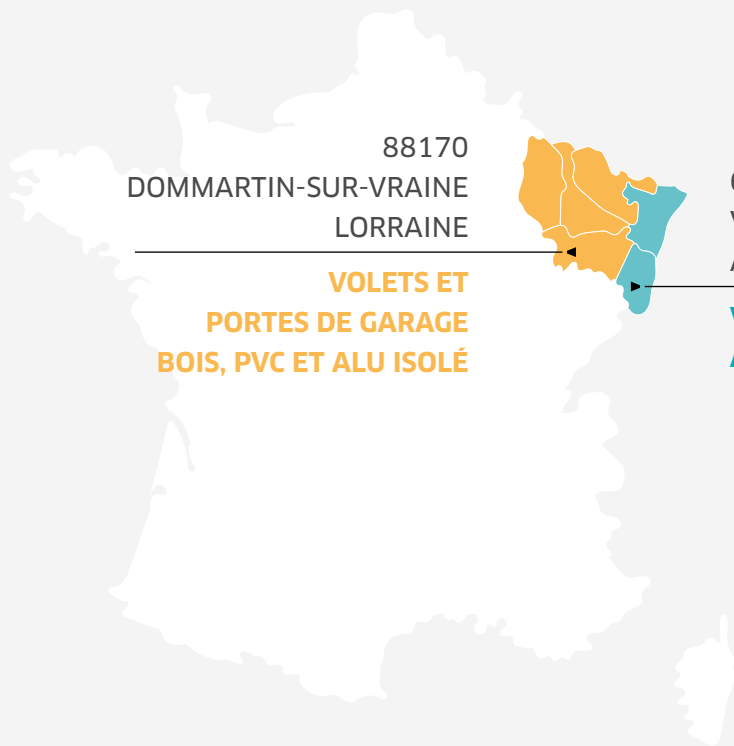

88170
DOMMARTIN-SUR-VRAINE
LORRAINE

**VOLETS ET
PORTES DE GARAGE
BOIS, PVC ET ALU ISOLÉ**

68800
VIEUX-THANN
ALSACE

**VOLETS ET PERGOLAS
ALUMINIUM EXTRUDÉ**



Volets THIEBAUT
L'EMBELEISSEUR DES FAÇADES

THIEBAUT INDUSTRIE SARL

801, RUE DE LA BOUDIÈRE - 88170 DOMMARTIN-SUR-VRAINE
TEL +33 (0)3 29 94 44 40 / FAX +33 (0)3 29 94 44 20

info@tisas.fr / www.volets-thiebaut.com / [retrouvez-nous sur](#) 